

# NEO Drive Auto Trunk - 그랜저HG Installation Guide

## 제품구성

			
전동 풀 (좌,우)	스트라이커 & 구동모터 (1)	메인 컨트롤 박스 (1)	메인 케이블 (1)
			
전원 케이블 (1)	렛치 연장선 (1)	전동 풀 연장선 (1)	리어 스위치 연장선 (1)
			
리어 스위치	리어 스위치 브라켓(1) 나사(2) (1)	전동 풀 브라켓 (좌, 우)	전동풀 브라켓 지그 (2)
		8Ø 와셔(8)	8X30 육각볼트 (2)
Y형 렛치 케이블 (1)	리벳 핀 (8)	6X25 육각볼트 (8)	8Ø 육각너트 (2)
		6Ø 육각너트 (8)	

## 작업공구 (미포함)

					
헤라 (리무버)	드라이버 (+, -, *)	스패너	육각렌치	니퍼	다목적가위
					
해머드릴	리벳건	케이블타이	인두기세트 (납땜)	절연테이프 & 양면테이프	꼬질대 or 옷걸이 철사

## 배선도

\* 차량에 따라 장착위치와 부품구성에 차이가 있을 수 있습니다.

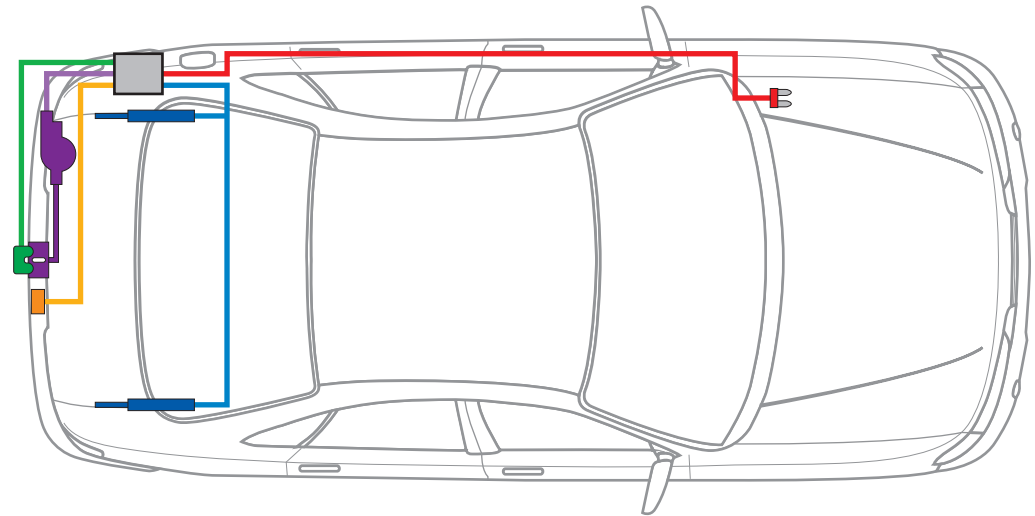

■ 메인보드 ■ 전동 풀 ■ 스트라이커 ■ 렛치 ■ 스위치 ■ 전원 & 수동전환 스위치

## 차량 각부명칭 (장착관련)

\* 차량에 따라 구성 유무와 위치에 차이가 있을 수 있습니다.

### 운전석



### 트렁크



## 1 트렁크 내장재 탈거



0. 전기안전을 위해 작업 전 보닛을 열고 배터리의 (-) 플러그를 분리.

(참고 사진이며, 차량에 따라 플러그 위치가 다를 수 있음.)



1-1. 트렁크 바닥과 바닥 내부에 있는 타이어 교환 키트함을 제거.



1-2. 리무버를 이용하여 표시된 곳의 핀 제거 후 스트라이커 커버 탈거.





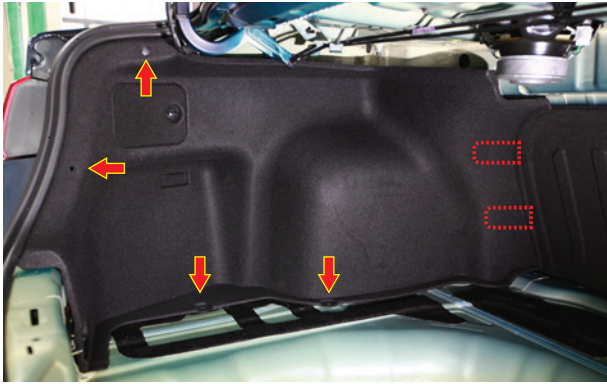

1-3. 리무버와 스패너를 이용하여 핀과 고정피스를 제거한 후 좌 / 우 트렁크 휠다 커버를 탈거합니다. 표시된 안쪽에 커버 고정핀이 있습니다.

(절삭 공구로 절단 or 시트 탈거 후 고정핀 제거)

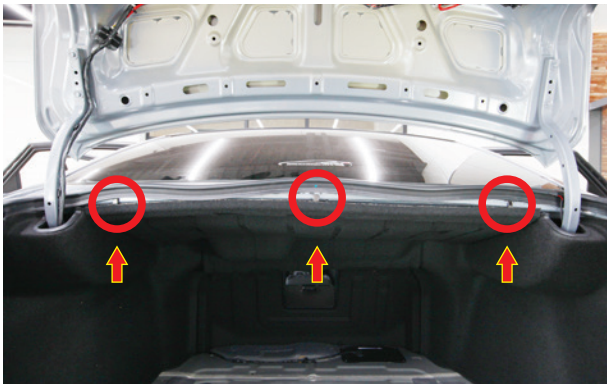

1-4. 트렁크 내부 천장 커버를 탈거하기 위해 표시된 곳의 고무 몰딩을 열고, 천장 커버의 걸쇠를 분리.

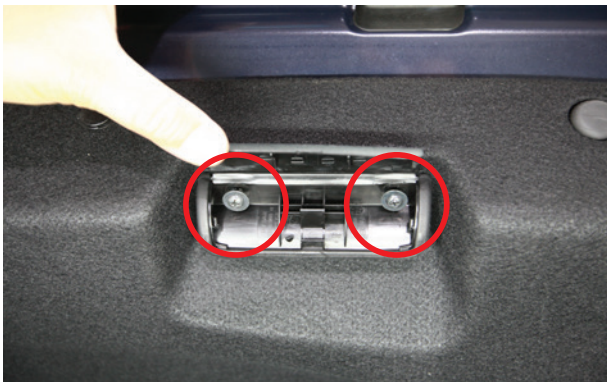

1-5. 트렁크 도어 손잡이 안쪽에 있는 피스를 제거.



1-6. 표시된 곳의 고정핀을 분리한 후, 트렁크 리드 커버 탈거. 트렁크 내장재 탈거 완료.

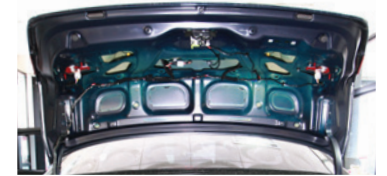

1-7. 표시된 두곳의 고정핀을 분리하여 트렁크 힌지 커버 탈거. (좌우 동일 작업)



1-8. 탈거 완료된 사진.



## 2 전동폴 브라켓 및 전동폴 장착 (좌우 동일 작업)

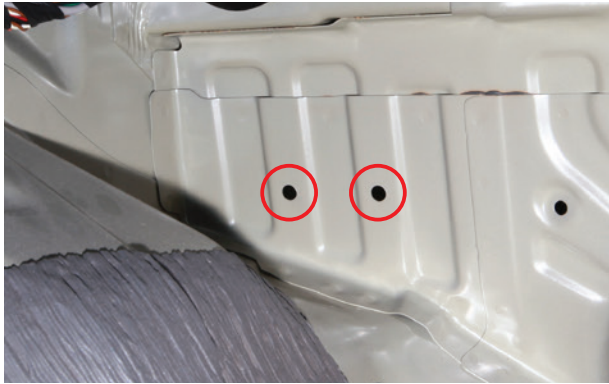

2-1. 브라켓 지그의 핀을 삽입할 순정홀.



2-2. 해당 브라켓에 동봉된 전동폴 브라켓 지그를 사진과 같이 조립.

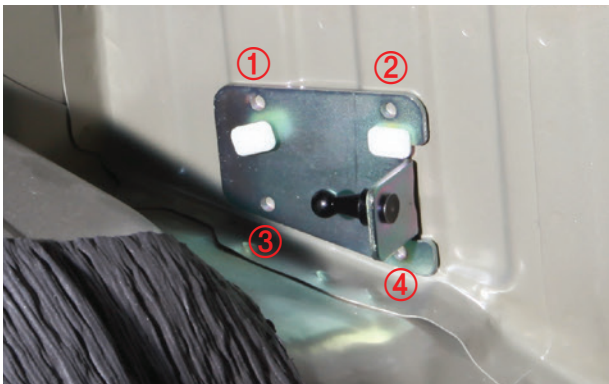

2-3. 사진과 같이 전동폴 브라켓을 고정 후 표시된 ①, ② 부분을 5φ 드릴로 타공.

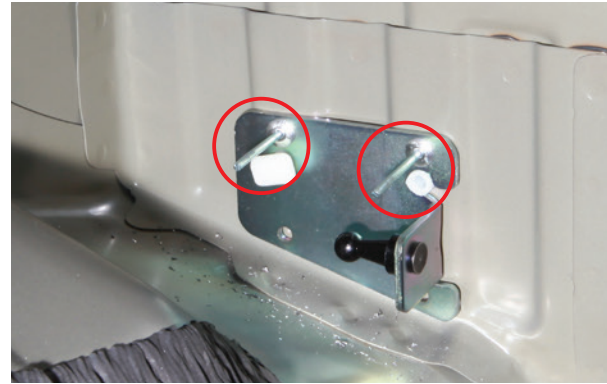

2-4. 타공후 리벳핀으로 고정.

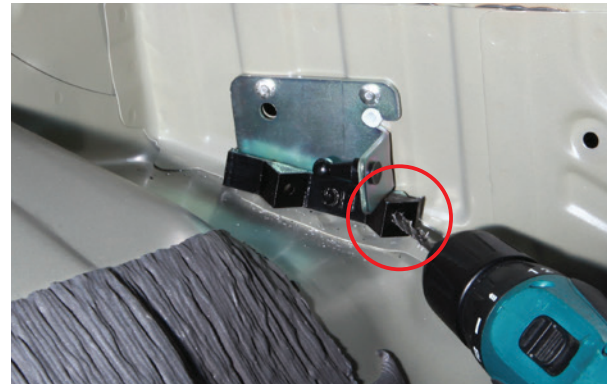

2-5. 2-3의 ③, ④ 번은 동봉된 드릴 가이드 지그를 이용하여 타공후 리벳핀으로 고정.

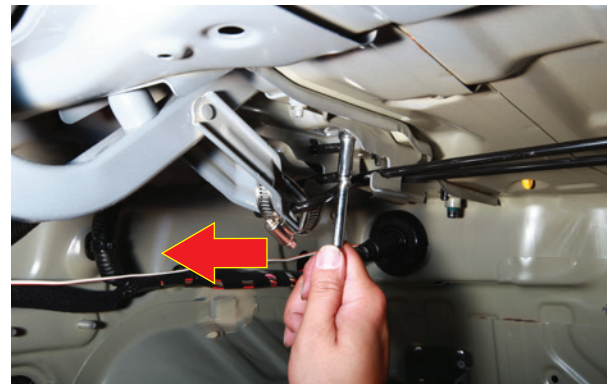

2-6. 차량에 설치되어 있는 BAR 스프링을 공구를 이용하여 화살표 방향으로 밀어준다. 손으로 가리키는 곳이 전동폴이 장착될 위치.







2-7. BAR 스프링과 트렁크 힌지 리드가 분리되지 않도록 스프링 고정핀을 삽입.



2-8. 서스밴드를 이용하여 고정.



2-9. 우레탄 호스의 한쪽 부분을 절개.

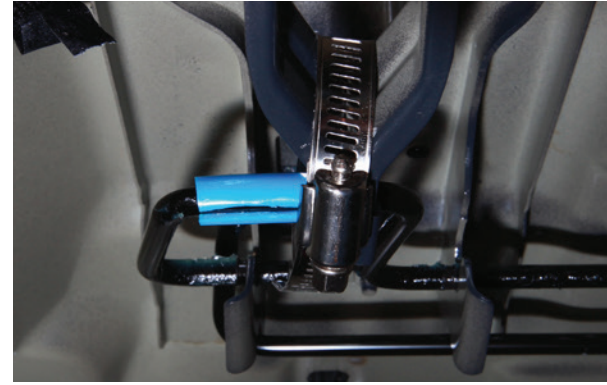

2-10. 동봉되어 있는 우레탄 호스를 전동풀을 고정할 곳에 끼워줌. (길이가 길면 앞맞게 잘라줌)

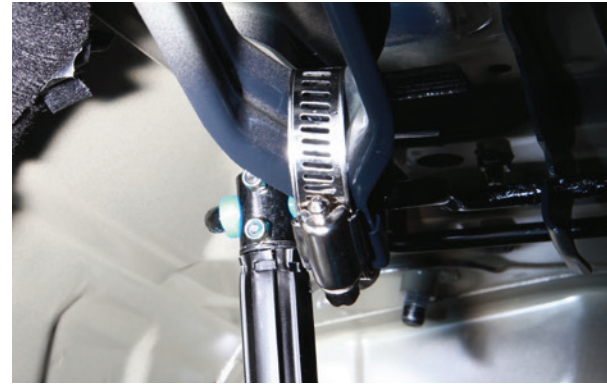

2-11. 우레탄 호스위에 사진과 같이 전동풀을 고정.



2-12. 전동풀이 장착된 사진. 반대편도 동일하게 장착. 이때 모터 방향에 주의.

### 3 스트라이커 장착

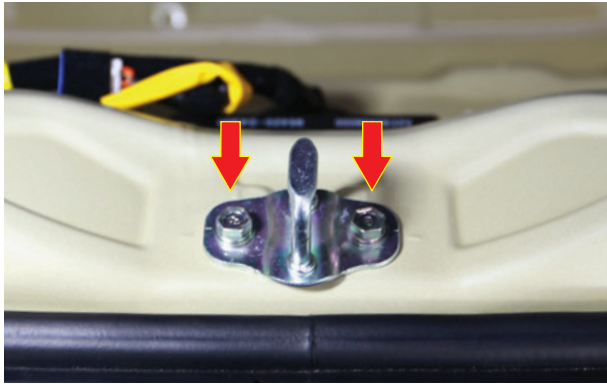

3-1. 스패너를 이용하여 순경 스트라이커 탈거.

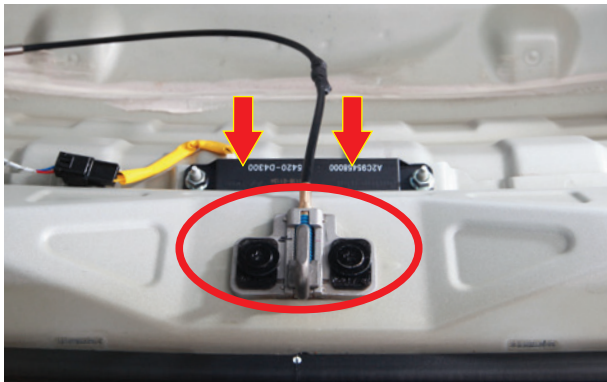
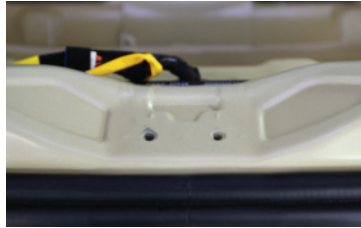

3-2. 볼트와 와셔, 브라켓을 이용해 순경 위치에 제품의 스트라이커 고정. (3-3 설명 참고.)  
(순경 볼트 사용)

※ 스트라이커에 연결된 검정 와이어를 무리하게 꺾지 마세요.



3-3. 스트라이커 고정순서. (공통)

※ 사출브라켓에 표기된 글자 방향에 주의해주세요. (좌측이미지 참조)

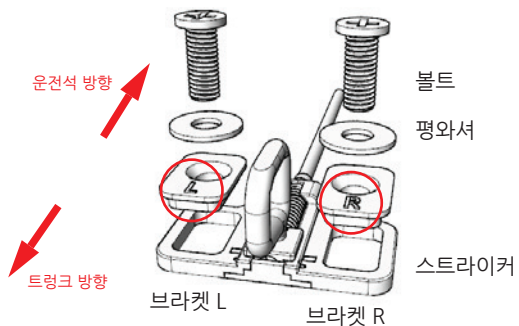

### 4 래치 케이블 연결 (스위치 케이블 포함)

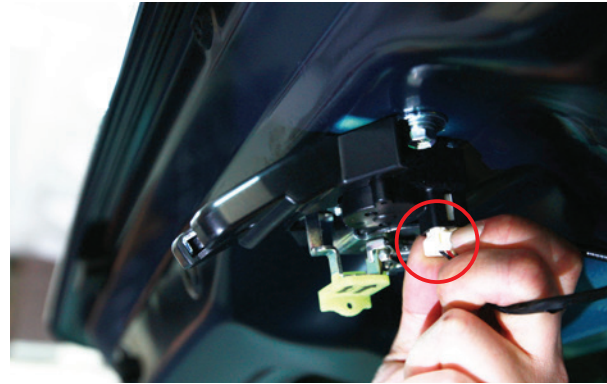

4-1. 순경 래치 케이블을 커넥터로부터 분리.

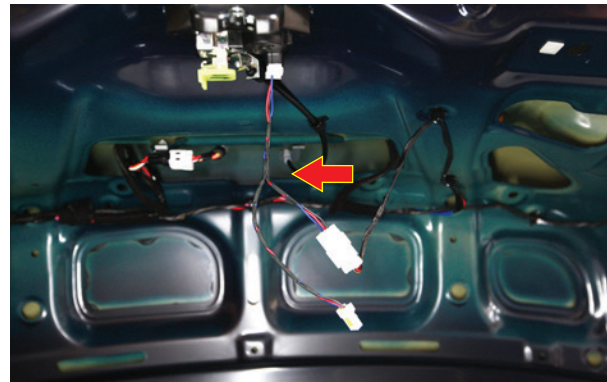

4-2. Y자 래치 케이블을 이용하여 그림과 같이 연결.

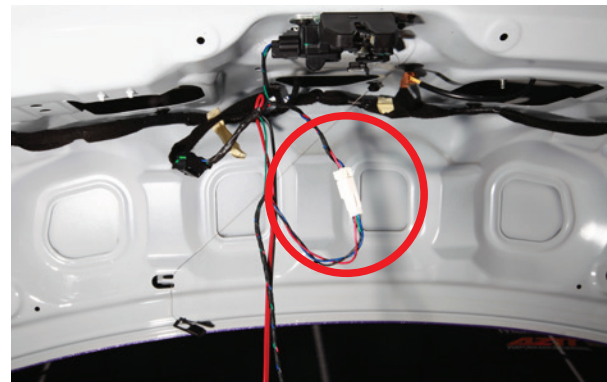

4-3. Y자형 래치 케이블에 래치 연장선 연결.

(케이블 색상 동일하지 확인)



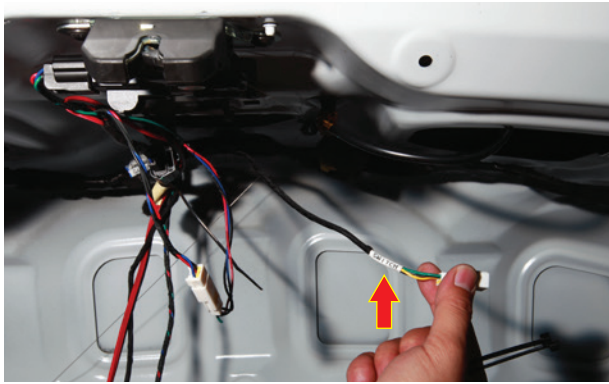

4-4. 래치 우측 리어 스위치 장착할 곳에 리어 스위치 연장선 고정.

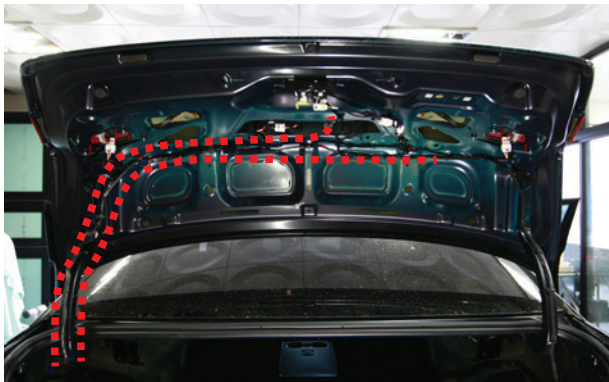

4-5. 래치 연장선과 리어 트렁크 스위치 연장선을 순정라인에 케이블타이로 묶어 좌측 트렁크 힌지 쪽으로 선정리.

## 5 전원 및 CAN선 연결



5-1. 전원선 경리 참고.

[ 전원선 (4Pin) ]

- 빨간색 - 전원
- 파란색 - CAN Hi
- 녹색 - CAN Low
- 회색 - 사용 안함



5-2. 전원선을 수월하게 빼기 위해 뒷좌석을 약간 분리하여 공간확보.

- 뒷좌석이 바닥에 고정되어 있으므로
- ① 힘껏 들어 올려 앞쪽에 고정편을 분리하고,
  - ② 뒤로 밀면서
  - ③ 위로 올려 걸쇠에서 의자를 분리.

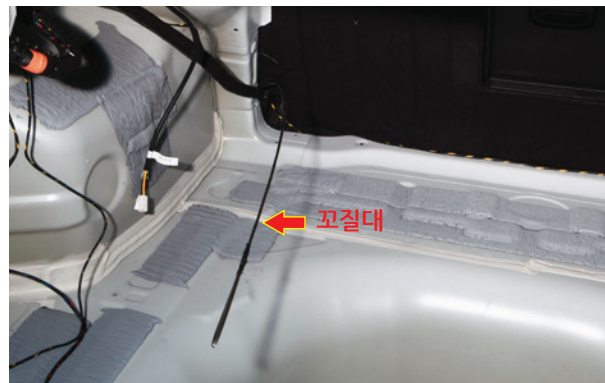

5-3. 코질대를 이용하여 트렁크 좌측에서 좌측 뒷좌석 하단 쪽으로 전원선을 빼내기.

트렁크 쪽에 전원선을 여유있게 남김.



5-4. 좌측 뒷좌석으로 선을 빼낼 때, 사진과 같이 금속 와이어 뒤로, 안전벨트 위로 선정리.



5-5. 앞좌석 및 뒷좌석의 도어 하단에 고무물딩과 도어 실 트림을 분리하고 순경 배선라인에 전원 선을 케이블 타이로 묶어 배선 정리.



5-6. 보닛레버 분리 후 크래쉬패드를 탈거.

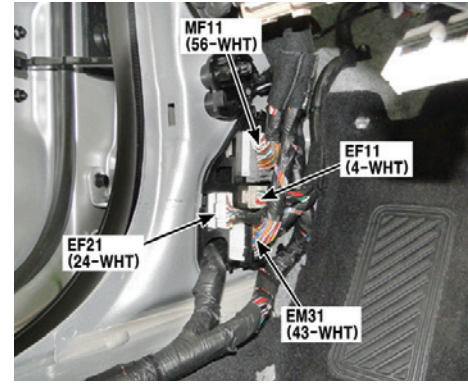

5-7. MF 11 커넥터를 분리.

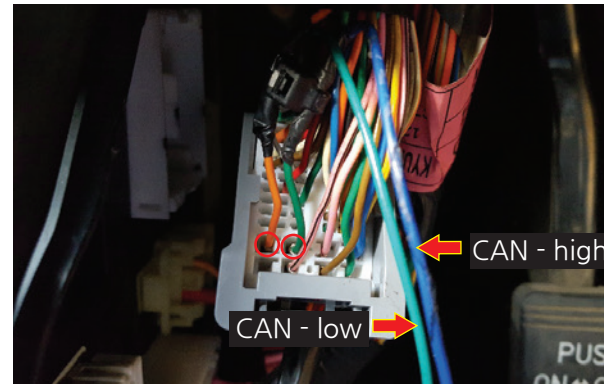

5-8. 37번 Green : can high - 청색연결  
48번 Orange : can low - 녹색연결  
(회색선은 사용하지 않습니다.)

CAN-high-37	color-green
CAN-low-48	color_orange

MF11 메인과 플로어 하네스 연결 커넥터  
- 56 Female / White ( AMP\_HYB\_56F\_W )  
메인 하네스

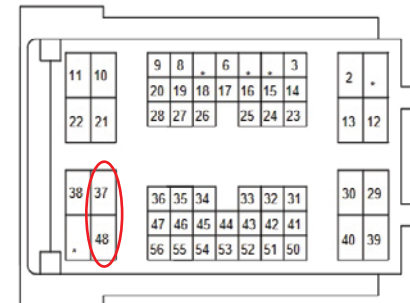

5-9. MF11컨넥터에서 캔 케이블을 연결. 적용 : 2011~2015년식





5-10. MF 11 커넥터를 분리.  
 9번 Green : can high - 청색연결  
 19번 Orange : can low - 녹색연결  
 (회색선은 사용하지 않습니다.)

CAN-high-9/color-green  
 CAN-low-19/color\_orange

MF11 메인과 플로어 하네스 연결 커넥터  
 - 60 Female / Black ( AMP\_025060110\_60F\_B\_ )  
 메인 하네스

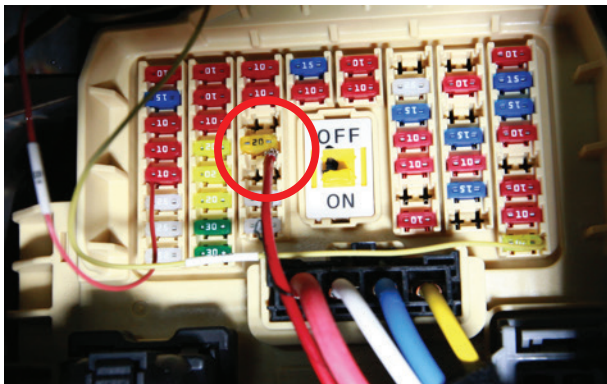
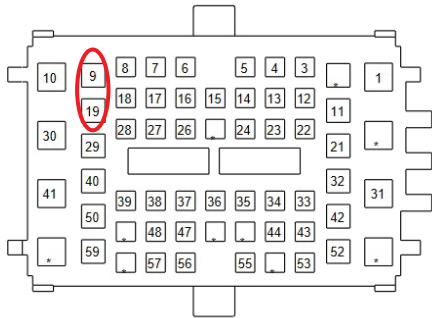

5-12. 적색의 상시 전원선을 퓨즈박스의 상시전원 (30A 이상)에 연결. 메인보드가 장착할 곳까지 연장.

## 6 메인케이블 연결



6-1. 메인케이블의 접지선을 철판에 연결된 볼트에 접지.



6-2. 스트라이커 구동모터의 커넥터에 메인케이블 연결 후 구동모터를 트렁크 좌측 적당한 위치에 고정.

이때 스트라이커의 검정색 와이어가 꺾이지 않도록 유의. (3-2번 설명 참고.)

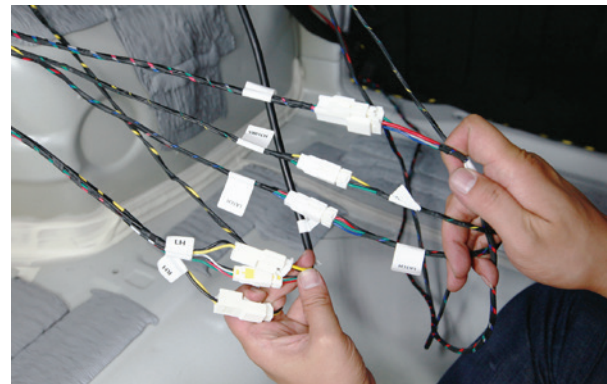

6-3. 메인케이블의 각 커넥터에 램프, 스위치, 전원 케이블 연결.

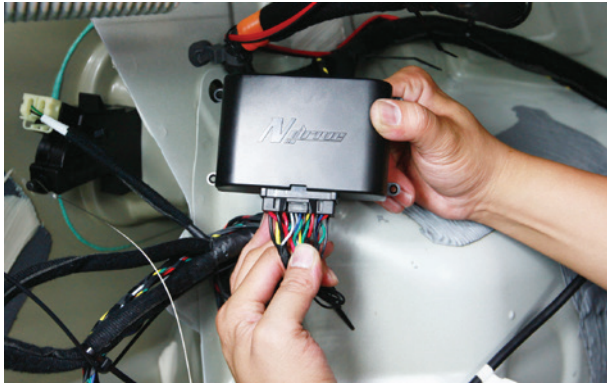

6-4. 메인보드에 24Pin 메인케이블 연결 후, (비프음 발생) 트렁크 좌측 적당한 위치에 고정.

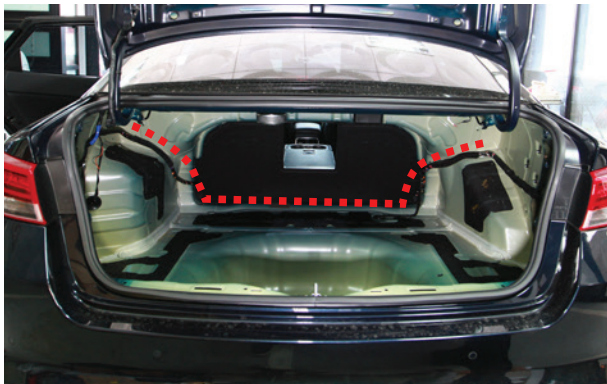

6-5. 전동풀 연장선을 표시된 것 처럼 매설.

## 7 리어 트렁크 스위치 장착

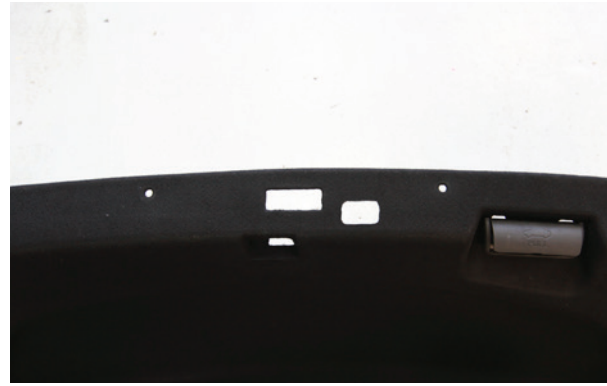

7-1. 설명서에 첨부된 스위치 지그를 이용하여 홀을 가공.



7-2. 스위치를 장착.



7-3. 테스트 동작을 한 후 이상이 없을시 스트라이커 덮개 윗부분을 그림과 같이 절개.

(절개시 간섭을 확인하며 최소절개)  
※차량에 따라 간섭이 틀리니 확인 요망.





※ 하측의 리어 트렁크 스위치 지그를  
테두리를 따라 올려 사용하십시오.

